

MANUEL UTILISATEUR – Version États-Unis

TDR 5 s AC

TDR 7 s AC / TDR 7+7 s AC

TDR 8 s AC / TDR 8+8 s AC



AVERTISSEMENT

Lisez toutes les instructions avant d'utiliser la machine.

Original

L'original des instructions de ce manuel a été rédigé en anglais. Les versions dans d'autres langues de ce manuel sont des traductions des instructions d'origine.

CONSERVEZ CE MANUEL UTILISATEUR POUR UTILISATION FUTURE !

© 2024 Fri-Jado B.V., Oud Gastel, Pays-Bas

Pour la durée et les conditions de la garantie, nous vous conseillons de contacter votre fournisseur. En outre, nous vous référons aux Conditions générales de vente et de livraison disponibles sur simple demande.

Le fabricant décline toute responsabilité pour les dommages ou blessures causés par le non-respect de ces réglementations ou des règles d'attention habituelle et relatives aux actions, à l'exploitation, à la maintenance ou aux réparations, même si elles ne sont pas décrites explicitement dans ce manuel.

Il est possible que votre unité diffère, dans les détails, de celle décrite dans ce manuel, en raison de notre engagement constant envers l'amélioration. De ce fait, les instructions fournies servent simplement de ligne directrice pour l'installation, l'emploi, la maintenance et la réparation de l'unité à laquelle se réfère ce manuel. Ce manuel a été composé avec l'attention la plus extrême. Le fabricant ne peut, cependant, pas être tenu pour responsable des erreurs de ce manuel ni pour leurs conséquences. L'utilisateur reçoit un exemplaire de ce manuel pour son propre usage. Par ailleurs, tous les droits sont réservés et ce manuel ne saurait être reproduit ou rendu public, en tout ou partie, de quelque manière que ce soit.

Modifications:

En cas de modifications sans autorisation de l'unité, toute responsabilité du fabricant est nulle et non avenue.

TABLE DES MATIÈRES

1.	INTRODUCTION	5
1.1	Généralités	5
1.2	Identification de l'unité	5
1.3	Pictogrammes et symboles	5
1.4	Instructions de sécurité	6
1.4.1	Généralités	6
1.4.2	Déplacement	7
1.5	Hygiène	7
1.6	Entretien et assistance technique	7
1.7	Rangement	7
1.8	Mise au rebut	7
2.	DESCRIPTION DE L'UNITE.....	8
2.1	Description technique	8
2.2	Utilisation prévue	8
2.3	Accessoires	8
3.	INSTALLATION ET PREMIÈRE UTILISATION	9
3.1	Déballage de l'unité	9
3.2	Installation et positionnement.....	10
3.3	Première utilisation	11
3.3.1	Odeur métallique	11
4.	FONCTIONNEMENT ET UTILISATION	12
4.1	Panneau de commande.....	12
4.2	Mise en marche de l'unité	13
4.3	Chargement de l'unité	13
4.3.1	Chargement de rôtissoire avec broches en V	13
4.3.2	Chargement de l'unité avec des fourches à viande (accessoire).....	14
4.3.3	Chargement de l'unité avec des paniers à viande (accessoire).....	15
4.3.4	Chargement de rôtissoire avec deux types d'accessoires différents	15
4.4	Durée de grill	16
4.5	Déchargement des produits	16
4.5.1	Retrait de broche en V	16
4.5.2	Retrait les fourches à viande (accessoire)	16
4.5.3	Retrait des paniers à viande (accessoires)	17
4.6	Vider le récipient à graisse / le tiroir	17
4.7	Arrêt de l'unité.....	17
5.	FONCTIONNEMENT	18
5.1	Début d'un programme	18
5.2	Heure de départ différée (en option)	18
5.3	Préchauffage	19
5.4	Pendant la cuisson	19

5.5	Ajout d'une durée additionnelle au programme actif.....	20
5.6	Interruption d'un programme.....	20
5.7	Réinitialisation du signal d'alarme.....	20
5.8	Mise hors tension.....	20
5.9	Correction de cuisson (gestionnaire uniquement).....	21
6.	SETTINGS.....	22
6.1	Généralités.....	22
6.2	Présentation des paramètres.....	22
6.3	Menu Service.....	22
7.	PROGRAM.....	23
7.1	Généralités.....	23
7.2	Ajout de programmes.....	23
7.3	Modification de programmes.....	23
7.4	Suppression de programmes.....	24
8.	NETTOYAGE ET MAINTENANCE.....	25
8.1	Programme de maintenance.....	25
8.2	Nettoyage quotidien.....	25
8.3	Nettoyage hebdomadaire.....	27
8.4	Nettoyage manuel supplémentaire.....	27
9.	DYSFONCTIONNEMENTS ET ENTRETIEN.....	28
9.1	Remplacement le cordon d'alimentation.....	28
10.	SPÉCIFICATIONS TECHNIQUES.....	29

1. INTRODUCTION

1.1 Généralités

Ce manuel est destiné à l'utilisateur de TDR s AC (Turbo Deli Rotisserie avec fonction de nettoyage). Il décrit les fonctions et commandes tout en fournissant des instructions assurant l'usage le plus efficace en toute sécurité afin de garantir une durée de vie prolongée pour l'unité.

Tous les pictogrammes, symboles et dessins de ce manuel concernent le TDR s AC (États-Unis) modèles.

1.2 Identification de l'unité

La plaque d'identification se trouve à l'extérieur de la machine et comprend les données suivantes :

- Nom du fournisseur ou du fabricant
- Modèle
- Numéro de série
- Année de construction
- Tension
- Fréquence
- Consommation électrique

1.3 Pictogrammes et symboles

Dans ce manuel, les pictogrammes et symboles suivants sont utilisés :



AVERTISSEMENT

Des blessures et des dégâts graves de l'unité sont possibles si les instructions ne sont pas respectées avec soin.



AVERTISSEMENT

Tension électrique dangereuse.



AVERTISSEMENT

Risque de blessures du fait des surfaces chaudes.



Suggestions et recommandations simplifiant les actions indiquées.



Symbole de recyclage.



Sens de visualisation du symbole.

1.4 Instructions de sécurité



AVERTISSEMENT

L'extérieur de l'unité peut être très chaud.



AVERTISSEMENT

La charge maximum au sommet de l'unité ne doit jamais dépasser 110 lbs.



AVERTISSEMENT

Risque déchaussée glissante: Les déversements peuvent rendre les surfaces glissantes, nettoyer rapidement.



AVERTISSEMENT

Voir les instructions d'installation pour les exigences de mise à la terre.



AVERTISSEMENT

Utilisez toujours les freins des deux roues avant:

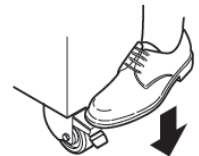

1.4.1 Généralités

L'utilisateur de l'unité est pleinement responsable du respect des règles et réglementations de sécurité en vigueur.

L'unité peut être utilisée uniquement par des personnes qualifiées et agréées. Quiconque travaille sur ou avec cette unité doit être familiarisé avec le contenu de ce manuel et respecter avec soin toutes les consignes et instructions. Ne modifiez jamais l'ordre des actions à effectuer. L'encadrement doit former le personnel en fonction de ce manuel et respecter toutes les instructions et réglementations.

Les pictogrammes, autocollants, avertissements et instructions apposés sur l'unité font partie des dispositifs de sécurité. Ils ne doivent jamais être recouverts ou retirés et doivent demeurer clairement visibles pendant tout le cycle de vie de l'unité.

Remplacez ou réparez immédiatement les pictogrammes, avertissements et instructions endommagés ou illisibles.

- Pour éviter tout court-circuit, ne nettoyez jamais l'unité avec un jet d'eau. Pour les instructions de nettoyage, voir la section 8.
- Durant le processus de grill, l'unité peut être très chaude.
- Lorsque la porte est ouverte, le rotor s'arrête et le chauffage est mis hors tension.
- Nettoyez l'unité tous les jours après utilisation afin d'assurer un fonctionnement correct et d'éviter les départs de feu (surchauffe).
- Unités empilées : ne traitez pas d'aliments (par exemple, griller) dans une unité pendant le nettoyage automatique de l'autre unité.
- Le récipient collecteur graisse doit être vidé régulièrement pour éviter tout débordement.
- Cet appareil électrodomestique peut être utilisé par des enfants de plus de 8 ans et par des personnes inexpérimentées ou dont les capacités physiques, sensorielles ou mentales sont réduites, à condition que celles-ci soient sous surveillance ou aient reçu les instructions d'utilisation de l'appareil en toute sécurité, dans la compréhension des risques encourus.
- Les enfants ne doivent pas jouer avec l'appareil électrodomestique.

- Le nettoyage et l'entretien ne doivent pas être effectués par des enfants sans surveillance.

1.4.2 Déplacement

Pour déplacer l'unité:

- Avant de déplacer l'unité, mettez tout d'abord hors tension en débranchant la fiche de la prise murale puis videz le tiroir à graisse. Ensuite, laissez l'unité refroidir au moins dix minutes.
- Débrancher l'alimentation en eau et le drain.
- Unités empilées (7 + 7 ou 8 + 8): retirez le bac de récupération des graisses.
- L'unité comporte des roulettes qui ne sont pas adaptées au passage des rebords et obstacles de plus de 0.4 pouce.
- Pour déplacer l'unité, poussez toujours au centre de l'unité. Jamais en haut. Jamais en bas.
- Assurez-vous que les roulettes bougent librement et ne touchent jamais le câble d'alimentation.

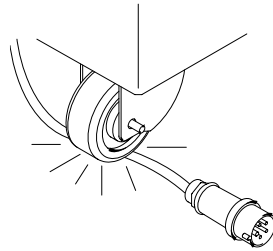

1.5 Hygiène

La qualité du produit frais dépend toujours de l'hygiène. Spécialement pour les produits grillés. Face au risque de contamination par les salmonelles – spécialement pour les produits volaillers – vous devez vous assurer que les produits grillés ne sont jamais mélangés avec des produits crus. De même, tout contact entre les produits grillés et des mains voire des outils ayant été en contact avec la chair de poulet crue doit être évité en toutes circonstances.

Les mains voire les outils ayant été en contact avec la chair de poulet crue doivent être nettoyés scrupuleusement.

1.6 Entretien et assistance technique

Les schémas électriques de votre unité sont inclus. En cas de dysfonctionnement, contactez votre fournisseur/agent d'entretien. Assurez-vous de disposer des informations suivantes :

- Modèle.
- Numéro de série.

Ces données se trouvent sur la plaque d'identification.

1.7 Rangement

Si l'unité n'est pas utilisée, temporairement, et doit être rangée, respectez les instructions suivantes :

- Nettoyez soigneusement l'unité.
- Emballez l'unité pour la protéger de la poussière.
- Rangez l'unité dans un endroit sec et sans condensation.

1.8 Mise au rebut



Mettez la machine au rebut, débarrassée de tous ses composants ou lubrifiants en toute sécurité conformément avec l'ensemble des impératifs locaux et nationaux relatifs à la sécurité et l'environnement.

2. DESCRIPTION DE L'UNITE

2.1 Description technique

L'unité emploie une combinaison chaleur par convection et par rayonnement infrarouge direct. Le rotor est mené par un moteur sans maintenance doté d'une boîte d'engrenages. Le ventilateur répartit uniformément la chaleur. Les panneaux de verre bénéficient d'un revêtement reflétant la chaleur pour la conserver à l'intérieur du grill.

Le plaquage de l'unité est en acier inox. Les pièces de contact produit sont en inox AISI 304. Le cordon d'alimentation bénéficie d'une fiche au format UE.

Les commandes intelligentes maintiennent la température dans l'unité au niveau réglé par l'opérateur. Durant tout le processus, l'intérieur de l'unité est éclairé par des lampes halogènes. Les commandes intelligentes offrent une capacité de stockage de nombreux programmes différents. Chaque programme comprend une phase de préchauffage avec des phases additionnelles pour lesquelles la durée de cuisson et la température sont réglables. Les communications via USB / WIFI (optionnel) simplifient la lecture, la modification et la création de programmes avec un PC. Pour ce faire, Fri-Jado propose un logiciel spécial.

L'appareil dispose d'un programme de nettoyage automatisé qui nettoie l'unité.

2.2 Utilisation prévue

Le TDR s AC a été conçu pour griller les viandes et un semi auto-fonction de nettoyage. Tout autre usage ne correspond pas à une utilisation prévue.

Le fabricant décline toute responsabilité pour des dégâts ou blessures résultant du non-respect (strict) des instructions et consignes de sécurité de ce manuel ou de la non-observation des règles de prudence lors de l'installation, de l'utilisation, de la maintenance ou des réparations liées à cette unité et à ses accessoires.

Utilisez l'unité uniquement dans un état technique parfait.

2.3 Accessoires

Votre unité contient les accessoires standard suivants:

- Broches en V.
- Manuel utilisateur.

Pour les accessoires en option, contactez customer.service@frijado.com.

3. INSTALLATION ET PREMIÈRE UTILISATION



Tous les matériaux d'emballage utilisés pour cette unité peuvent être recyclés.

Après le déballage, contrôlez l'état de l'unité. En cas de dégâts, rangez l'emballage et contactez le transporteur dans les 15 jours ouvrables après la réception des marchandises.

3.1 Déballage de l'unité

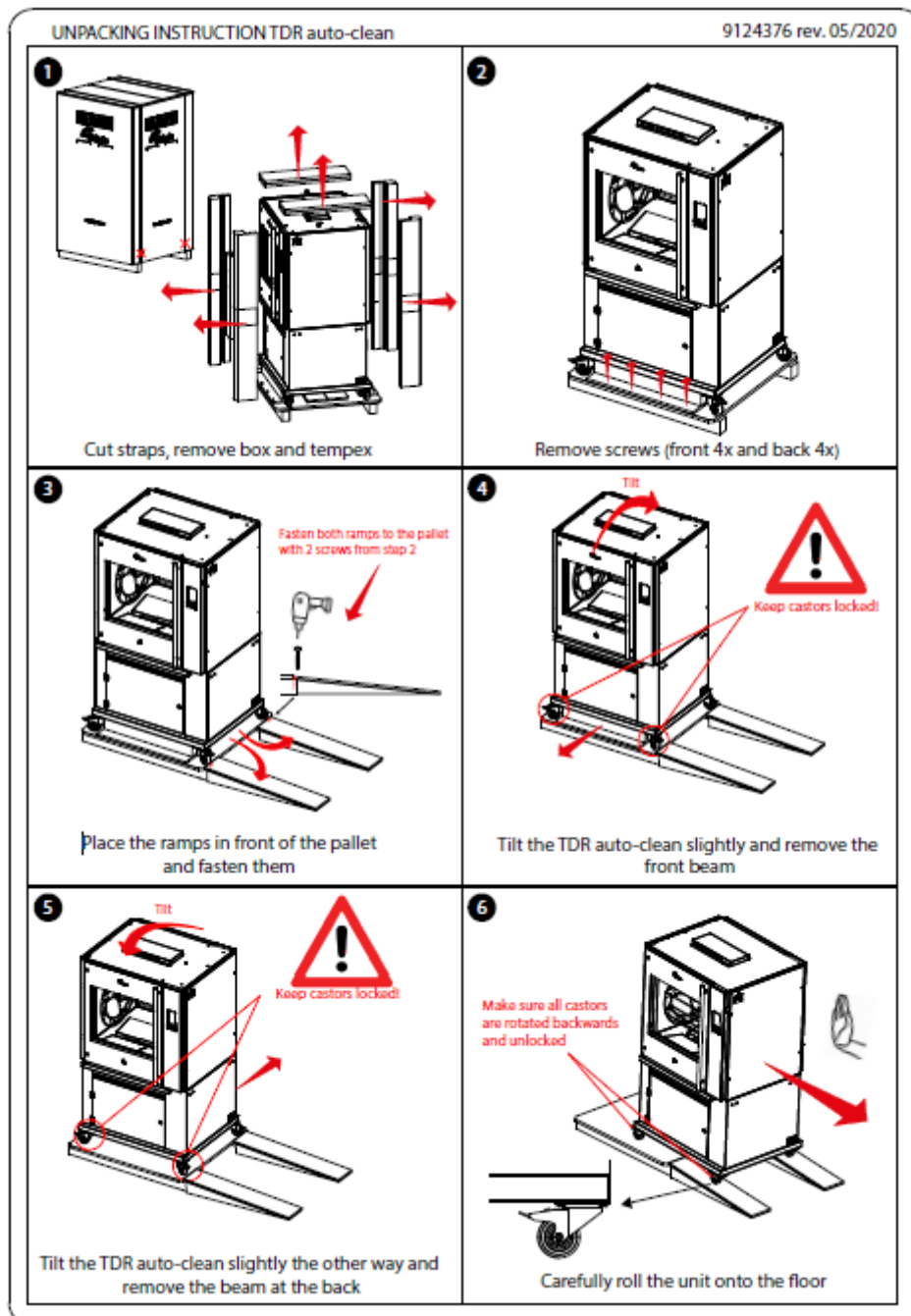

(Unité unique montrée)

1. Déballer l'appareil comme indiqué sur les instructions de déballage sur l'emballage.
2. Retirez tous les autres matériaux d'emballage de l'unité.
3. Retirez le film protecteur des pièces métalliques.
4. Retirez les accessoires standard.

3.2 Installation et positionnement



AVERTISSEMENT

Risque de choc électrique. Instructions de mise à la terre: connectez l'appareil uniquement à un courant alternatif fourni par une prise murale mise à la terre, avec une tension secteur conforme aux informations indiquées sur la plaque signalétique de l'appareil.

Il est de la responsabilité du consommateur de s'assurer que l'installation électrique est conforme aux codes et aux réglementations de câblage nationaux et locaux en vigueur. N'utilisez pas de prise multiple ou de rallonge. Cela peut entraîner un incendie, un choc électrique ou d'autres blessures.

Le non-respect de ces instructions peut entraîner la mort ou des blessures graves



AVERTISSEMENT

Installez l'équipement à l'intérieur sur une surface plane et horizontale. Un plan incliné temporellement d'un maximum de 5 ° est autorisé.

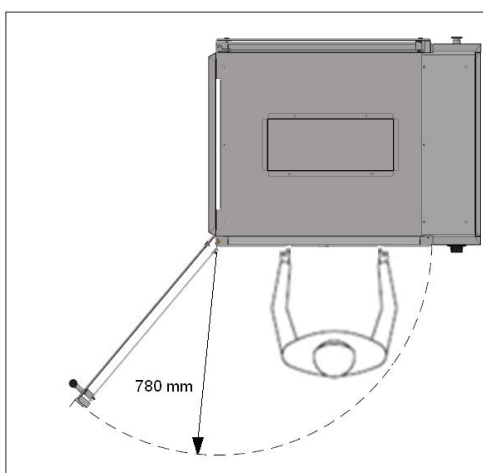

Positionnement :

- L'utilisateur doit disposer d'une liberté de mouvement suffisante pour utiliser correctement l'unité.
- La température ambiante doit être entre 50 et 86°F.
- Utilisez des outils de levage et de transport adaptés pour déplacer l'unité.
- Employez un niveau à bulle pour placer l'unité à plat et bien de niveau sur une surface solide. Attention au poids de l'unité !
- Prévoyez un dégagement d'au moins 10 pouce entre les côtés et les autres unités voire les parois.
- L'espace entre l'unité et sa surface de positionnement doit être dégagé pour assurer une ventilation correcte du compartiment électrique.
- Assurez un dégagement d'au moins 20 pouce au-dessus de l'unité. Placer l'appareil sous une hotte est nécessaire.
- Si l'unité comporte des roulettes, le sol doit être plan et de niveau.
- Les produits dans l'unité doivent être clairement visibles.
- Maintenez les enfants à l'écart du côté utilisation de l'unité.

Installation :

- Fixez l'unité à la structure du bâtiment en utilisant le support d'ancrage, se référer au manuel d'installation.
- Une connexion d'eau avec une vanne aérée dotée d'un raccord de ¾ po, avec un débit continu minimum de 15 litres par minute, doit être disponible à proximité de l'unité. La pression de l'eau doit être entre 200 et 500 kPa (2 et 5 bars), de préférence au moins 300kPa (3 bar). Voir le manuel d'installation.

- Utilisez les tuyaux fournis avec la machine.
- Une purge ouverte d'un diamètre d'au moins 1.6 pouce doit être disponible à proximité de l'unité.
- L'appareil dispose d'une prise secteur et doit être connecté à une prise murale avec une tension secteur appropriée. La prise murale doit être montée par un électricien certifié.

3.3 Première utilisation

Pour la première utilisation de l'unité, nettoyez soigneusement l'intérieur avec un savon moussant et chauffez l'unité, voir la section 0. Après la mise en décoloration de la four / grill zone peut se produire.

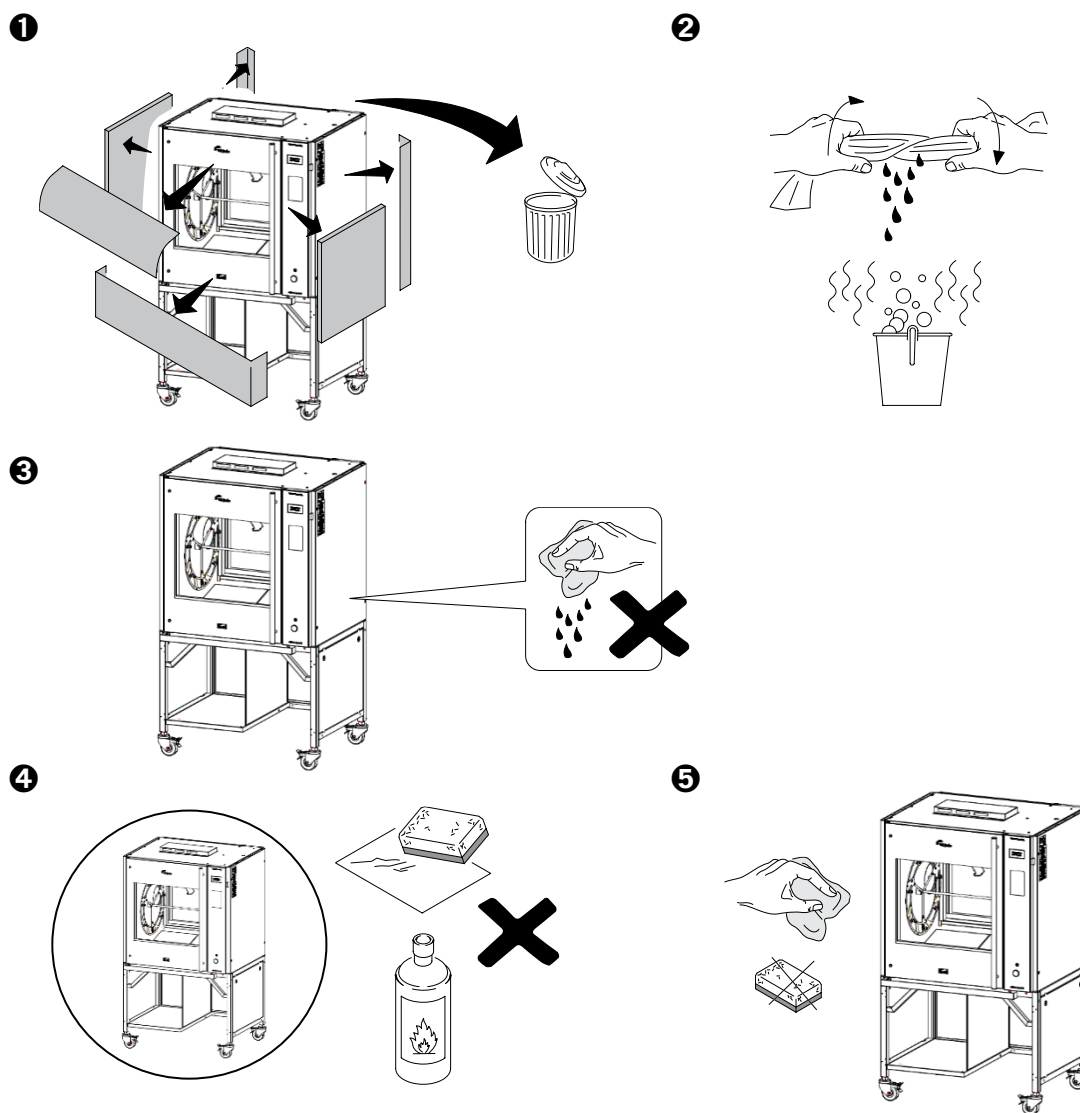

3.3.1 Odeur métallique

Pour éliminer les odeurs de métal et d'huile apparaissant après la première utilisation, chauffez l'unité à la température maximum (428°F) pendant au moins 1/2 heure.

1. Appuyez sur l'écran de contrôle et allumez l'appareil.

2. Appuyez  pour afficher le menu.

3. Créez un nouveau programme comportant UNE étape de la température maximale et une durée d'au moins 30 minutes (voir section 7).

4. Sélectionnez le nouveau programme et appuyez  pour démarrer (voir section 5).

5. Laissez l'unité exécuter le programme intégral.

L'unité est maintenant prête à l'emploi.

4. FONCTIONNEMENT ET UTILISATION

4.1 Panneau de commande



Fonctions principales:



ON / OFF (marche / arrêt)



Recettes



Écran tactile fouet / net (pendant le compte à rebours)



Nettoyer la rôtissoire



Page d'accueil



La langue



Fonction d'aide



Appuyez ou glissez pour sélectionner une fonction ou activer un écran supplémentaire



Reculer (lorsque montré dans le coin supérieur gauche)

4.2 Mise en marche de l'unité



4.3 Chargement de l'unité

Une fois la porte ouverte, appuyez sur le bouton du rotor  pour activer le rotor. Le chargement et le déchargement des produits sont ainsi facilités.

Pendant le chargement de l'unité, assurez-vous que le rotor est chargé uniformément afin de répartir la masse des produits régulièrement sur le rotor pour le maintenir équilibré. Ne laissez pas de fourches à viande, paniers à viande, supports pour poulet, etc. vides dans le processus de grill.

4.3.1 Chargement de rôtissoire avec broches en V

L'unité comporte un jeu de broches en V.



Les poulets entiers non détaillés doivent toujours être grillés avec les fourches à viande. De la sorte, leur graisse naturelle va baigner les autres poulets, leur offrant un aspect cuit parfaitement allégé.

Voir la vidéo You-Tube : “Fri-Jado instruction for binding and loading chicken”.

- Placez la brochette dans le petit orifice extérieur sur la plaque d'extrémité du rotor à gauche (en faisant face au four). L'arrière de la broche en V doit être dirigé vers vous.



- Placez l'autre bout de la brochette dans les petits orifices correspondants sur la plaque d'extrémité du rotor à droite (en faisant face au four).
- Assurez-vous que la broche est de niveau. Si la broche n'est pas de niveau, assurez-vous d'avoir utilisé les orifices corrects sur les plaques d'extrémité de rotor.

4.3.2 Chargement de l'unité avec des fourches à viande (accessoire)

Pour préparer du poulet ou une autre volaille, vous pouvez travailler comme suit.

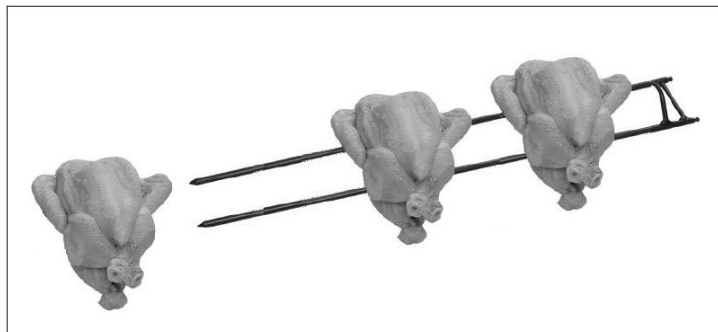

1. Traversez les blancs d'une pointe de la fourche à viande au niveau des ailes. Insérez l'autre pointe au niveau des pilons. N'oubliez pas d'inclure les ailes.
2. Laissez de l'espace entre les produits pour assurer une exposition et un doré uniformes.
3. Placez les fourches à viande sur les disques de rotor de sorte que, durant le grill, les blancs de poulet soient face à l'opérateur.
4. Placez les pointes des fourches à viande dans les orifices appropriés des disques de rotor.

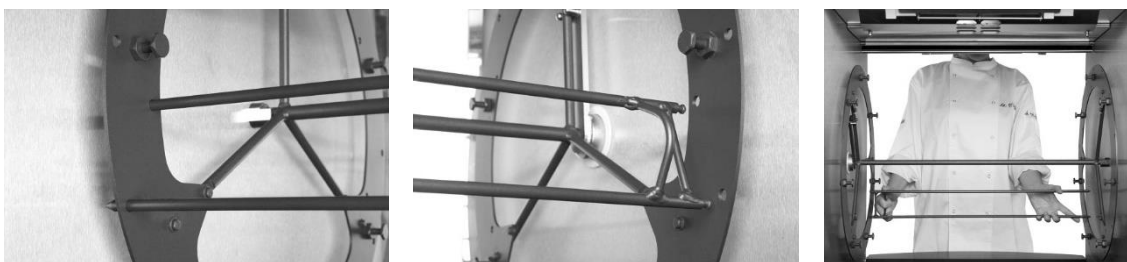

5. L'autre extrémité des fourches à viande doit être positionnée dans les orifices correspondants dans le disque de rotor opposé.
6. Pour insérer les fourches à viande restantes dans l'unité, procédez comme suit :
 - Mettez l'unité en marche avec le bouton on/off.
 - Avec la porte ouverte, utilisez le bouton de rotor afin de déplacer le rotor pour insérer facilement la fourche à viande suivante. Maintenez le bouton de rotor enfoncé pour que le rotor atteigne la position voulue.
 - Répétez ces phases pour charger tous les produits.

4.3.3 Chargement de l'unité avec des paniers à viande (accessoire)

Si vous utilisez des paniers à viande, procédez comme suit :

- Avec le TDR 5, vous devez placer les extrémités des paniers à viande dans les orifices adaptés des disques de rotor.
- Avec les TDR 7 et TDR 8, vous devez fixer les paniers à viande avec les goupilles adaptées.



- Pendant le chargement de l'unité avec des paniers à viande, assurez-vous que le rotor est chargé uniformément afin que la masse des produits se répartisse régulièrement sur le rotor pour le maintenir équilibré.
- De même, assurez-vous qu'aucun morceau de viande ne dépasse des paniers.

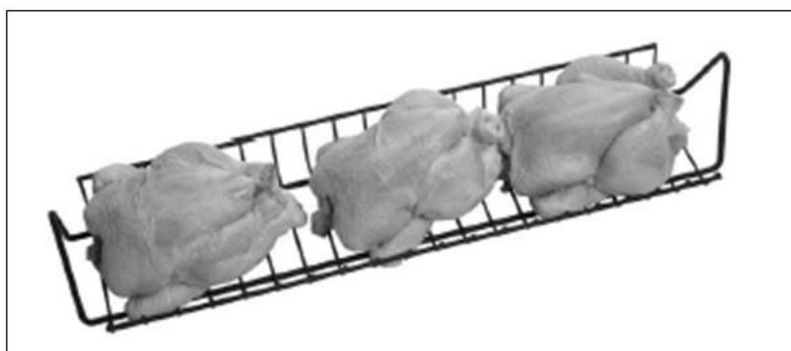

4.3.4 Chargement de rôtissoire avec deux types d'accessoires différents



AVERTISSEMENT

Après le chargement du rotor, effectuez au moins UNE rotation complète et vérifiez si le rotor tourne librement sans obstructions.

Si vous souhaitez charger l'unité avec deux accessoires différents simultanément, remplissez toujours le rotor avec UN accessoire en moins que la quantité maximum autorisée. Assurez-vous que les accessoires du même type sont placés consécutivement.

4.4 Durée de grill

La durée de grill dépend de plusieurs facteurs :

- La température ambiante et le courant d'air à proximité directe de l'unité.
- La température du grill.
- La température initiale du produit.
- Le type de viande (grasse ou maigre) et avec ou sans additifs.
- La masse et la forme du produit.
- La quantité totale de viande à griller pendant un cycle de grill.
- Le résultat final attendu.



Epices

L'utilisation adéquate d'épices ou de marinades donne un goût caractéristique à chaque plat. L'utilisation adéquate de celles-ci a une influence importante sur le résultat définitif. Les directives pour l'assaisonner sont:

- Utilisez de préférence les épices spéciales pour le poulet et la viande de votre fournisseur Fri-Jado Grill. Il y a des mixes d'épices spéciaux pour la volaille, l'agneau, la viande de porc, la viande grande, le gibier et le poisson.
- Epicez les produits à griller quand ils sont secs.
- Epicez les produits au maximum 90 minutes avant le grillage afin de prévenir que les épices enlèvent trop de liquide de la viande.
- N'ajoutez pas d'huile ou de graisse pendant le grillage.
- Epicez du poulet aussi bien du côté intérieur que du côté extérieur.

4.5 Déchargement des produits



AVERTISSEMENT

Après le grill, l'intérieur de l'unité et les panneaux de verre sont très chauds. Utilisez toujours de gants de cuisine pour retirer les fourches à viande ou autres accessoires.

4.5.1 Retrait de broche en V

Pour retirer les broche en V, procédez de préférence comme suit :

1. Tenez le broche en V fermement.
2. Levez légèrement l'extrémité avec les poignées et déplacez la broche en V en direction de ses pointes. Vous libérez ainsi la broche en V.
3. Retirez l'autre extrémité la broche en V et sortez-la de l'unité.
4. Retirez les produits la broche en V.



Voir la vidéo You-Tube : "Fri-Jado instruction for unloading chicken from a rotisserie".

4.5.2 Retrait les fourches à viande (accessoire)

Pour retirer les fourches à viande, vous pouvez appliquer le même principe que celui décrit en section 4.5.1.

4.5.3 Retrait des paniers à viande (accessoires)

Pour retirer les paniers à viande, procédez de préférence comme suit:

1. Levez légèrement les deux extrémités du panier à viande.
2. Placez le panier à viande soit vers le côté gauche ou la main droite de l'appareil. Cette action déverrouille une extrémité du panier à viande.
3. Amenez l'un des deux côtés vers votre corps et retirez le panier de l'unité.

Selon le nombre de produits préparés, vous pouvez avoir à vider les paniers avant de pouvoir les retirer.

4.6 Vider le récipient à graisse / le tiroir



AVERTISSEMENT

Vérifiez le récipient de graisse / le tiroir après chaque cuisson et videz-le déjà environ à moitié pour éviter de déborder.



AVERTISSEMENT

Juste après la cuisson, la graisse est chaude. Laissez la graisse refroidir ou faites extrêmement attention et portez des gants isolants voire des moufles de sécurité.

Unités :

1. Ouvrez la porte sous le cadre.
2. Retirez le contenant de graisse.
3. Reposer le récipient (vide).
4. Fermez la porte.



Unités empilées :

1. Retirez le tiroir à graisse..
2. Videz le tiroir.
3. Replacez le tiroir (vide).

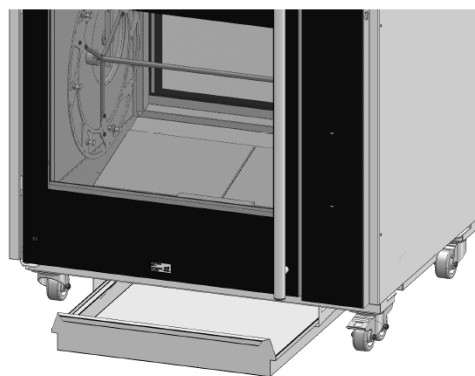

4.7 Arrêt de l'unité



5. FONCTIONNEMENT

5.1 Début d'un programme



1. Appuyez .
2. Sélectionnez le programme requis. La durée totale du programme est affichée en minutes à côté de son nom.



3. Appuyez .



5.2 Heure de départ différée (en option)

Lorsque la fonction Départ différé est active (dans le menu du gestionnaire), une heure de départ différée peut être définie.



1. Appuyez sur l'icône de départ différé .



2. Réglez l'heure de début souhaitée



3. Appuyez .

4. Sélectionnez le programme requis.



5. Appuyez .

6. Vérifiez l'heure de début. Pour confirmer, appuyez sur **Continuer**.

7. Vérifier : Changer le bac à graisse. Appuyez sur **Continuer** lors de l'exécution.

8. Le délai de démarrage est défini, le programme démarre automatiquement à l'heure définie.



5.3 Préchauffage

Lorsque la fonction de préchauffage est activée (dans le menu du gestionnaire), l'appareil démarrera cette fonction après la sélection d'un programme.

L'écran affichera la température réelle (en haut).

Tapez sur la case de température pour voir la température de préchauffage réglée (environ 5 s).

Lorsque la température définie est atteinte, l'écran affiche: "Preheat done. Waiting for oven to be loaded" (Préchauffer terminé. Le four peut être chargé) et un son est activé.

Chargez la rôtissoire et appuyez sur .

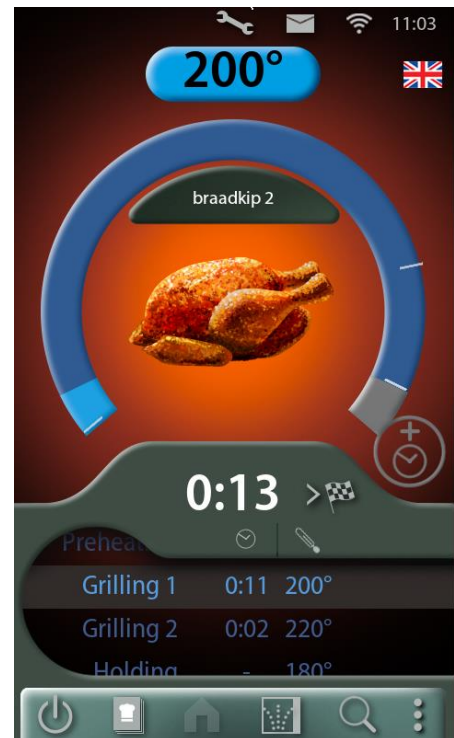

5.4 Pendant la cuisson



AVERTISSEMENT

L'ouverture de la porte pendant un programme de grillage ou un programme de nettoyage provoque l'arrêt de l'appareil et un avertissement est affiché.

L'unité continue lorsque la porte est fermée et  pressée.

Durant la cuisson, l'écran affiche un graphique avec les indications suivantes:

- trajectoire prévue (ligne de temps bleu foncé).
- trajectoire traitée (ligne temporelle bleu clair).
- étapes du programme (bande blanche).
- et la température de consigne (en haut).

Au centre du graphique, le nom du programme, la fonction actuelle et la durée restante sont affichés.

En bas de l'écran, les étapes du processus sont indiquées.

L'écran affichera la température réglée (en haut).

Appuyez sur la case de température pour voir la température réelle (environ 5 s).

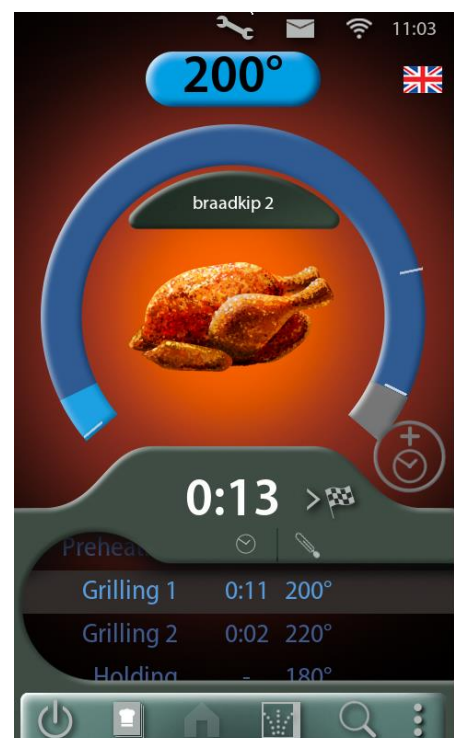

Lorsque la « correction de cuisson » est activée, le temps restant est automatiquement ajusté.



5.5 Ajout d'une durée additionnelle au programme actif

Pendant le processus, du temps supplémentaire peut être ajouté (lorsque activé dans le menu responsable), en suivant les étapes suivantes:





1. Appuyez .
2. Définir la durée additionnelle.
3. Sélectionnez  pour enregistrer le réglage.

L'écran affiche maintenant la durée additionnelle qui sera ajoutée à la dernière phase de cuisson. L'écran affiche toujours la durée totale additionnelle.

5.6 Interruption d'un programme

Interruption temporaire :

1. Appuyez .
2. Appuyez  pour reprendre le programme.

Interruption définitive :

Appuyez  et appuyez sur Annuler le reçu.

5.7 Réinitialisation du signal d'alarme

Si un signal d'alarme a été réglé, il retentit. Appuyez  sur pour revenir au menu principal.

5.8 Mise hors tension

Si aucun programme n'est actif et aucun bouton n'est touché pendant 60 minutes, l'unité s'arrête automatiquement.

Cette option peut être désactivée ou réglée par un ingénieur d'entretien.

5.9 Correction de cuisson (gestionnaire uniquement)

Il est possible de paramétrer une correction de cuisson pour un programme de cuisson. Cette fonction ajuste le temps de cuisson en fonction de la température à l'intérieur de l'appareil pour garantir que le résultat soit le même qu'une référence. Avec cette fonction, la qualité des produits restera constante quelle que soit la quantité de charge, la température initiale de la charge et l'âge de machine.

La fonction de correction de cuisson est réglée par défaut sur "on" et peut être modifiée par le mécanicien de service.

Remarque : Si la correction de cuisson est activée mais qu'aucune référence n'est encore disponible, la machine fonctionnera selon les paramètres d'origine du programme et ne se corrigera pas.

Créer une référence pour un programme:

1. Créez un programme (voir chapitre 7)
 - Il peut être nécessaire d'expérimenter pour déterminer les paramètres permettant d'obtenir le résultat souhaité. Prendre en compte:
 - Température
 - Temps
 - Chargement de la machine. Il est recommandé de remplir la machine à 75 %.
2. Une fois tous les paramètres déterminés et le programme mis à jour pour obtenir le résultat souhaité, le programme de référence peut être lancé.
3. Ouvrez le menu des paramètres du gestionnaire.
4. Sélectionnez la fonction "reference cook".
5. Sélectionnez la programme.
 - Les programmes ayant déjà une référence auront le pictogramme: 
6. Chargez la machine de la même quantité que celle déterminée à l'étape 1..
7. Démarrer le programme.
8. Une fois le programme terminé, le point de référence sera ajouté automatiquement.

6. SETTINGS

6.1 Généralités

Les réglages de l'unité sont modifiables via le panneau de commande. Trois types de réglages sont proposés:

- Information,
- Responsable,
- Service.



Sélectionnez  pour accéder au menu de réglage.

Les sections Responsable et Service sont protégées par mot de passe.



Appuyez  pour revenir d'un niveau.

6.2 Présentation des paramètres

Réglage	Fonction et valeurs
Mod. Code secret	• 0000 – 9999 Réglage du code pin d'accès au menu Réglages. Ce code pin sert aussi à accéder au menu Program.
Commutateur éclairage	• Allumé – éteint
Température unité	• °C – °F
Volume de l'unité	• Litre - Gal
Heure UTC	• Réglage de l'heure actuelle
Date UTC	• Réglage de la date actuelle
Décalage horaire	• -/- 12 – +/+ 12
Format heure	• 24h – AM/PM
format date	• J/M/A – M/J/A
Recette de départ différé	• Allumé – éteint
Alarme	• oui – non
Permis mod. Menus	• non – oui
Demander le poids	• non – oui
Mode préchauffage	• non – 1x – continue
Temper. préchauffage	• 20 – 150°C (Réglage usine à 150°C)
Fonction eco	• non – oui
Paramètres audio	• 1 – 11
Facteur audio	• 1 – 100
Test audio	
Sound set	• Marimba - Bell - Beeper
Bip de clavier	• Éteint allumé
Capacité du filtre	• 50 – 30000, ou "0" pour infini
Filtre à tartre	Capacité restante du filtre à chaux
Filtre à tartre remplacé	• oui – non
Temps nettoy écran	• 10 – 60 sec
Store Number	
préparation de référence	
Menus -> USB	
Menus <- USB	
I+ Menus<-USB	
Add recipes<-USB	

6.3 Menu Service

Le menu Service contient les réglages de langue et de sécurité de l'unité. Il est uniquement accessible au fournisseur ou à un technicien d'entretien.

7. PROGRAM



7.1 Généralités

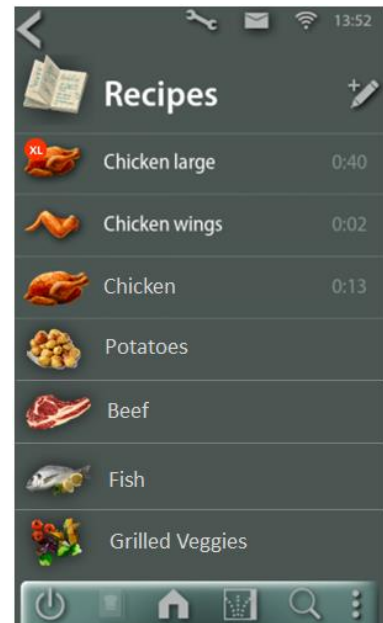

Entrez dans le menu de recette





7.2 Ajout de programmes

1. Sélectionnez .
2. Entrez le nom du programme.
3. Entrez l'étape de préchauffage (ou laissée vide).
4. Ajoutez des étapes de cuisson (balayez l'étape supplémentaire au bas de l'écran vers le haut).
5. Une fois terminé, appuyez sur .

Remarque: le nom de l'étape peut être modifié (appuyez dessus).



7.3 Modification de programmes

1. Sélectionnez la recette à modifier Appuyez sur OK.
2. Sélectionnez .
3. Apportez les modifications requises.
4. Une fois terminé, appuyez sur .

7.4 Suppression de programmes



Une suppression de programme ne peut pas être annulée.

1. Sélectionnez la recette à supprimer.

2. Sélectionnez  .

3. Sélectionnez  .

4. Sélectionnez "YES" (Oui).

8. NETTOYAGE ET MAINTENANCE



AVERTISSEMENT

L'appareil doit être déconnecté de l'alimentation pendant le nettoyage ou l'entretien et lors du remplacement des pièces.

N'utilisez pas de matériaux agressifs ou abrasifs. Ils endommagent la surface ce qui rend plus difficile l'élimination de la saleté.

Nettoyez soigneusement l'intérieur, les parties mobiles et les accessoires avec un produit nettoyant et de l'eau avant d'utiliser l'unité. Suivez les instructions de nettoyage indiquées dans ce chapitre.

Traitez la surface extérieure de la vitre intérieure avec un produit nettoyant doux afin de protéger la couche de réflexion.

Le nettoyage ne doit pas être retardé au-delà de 8 heures de service.

Portez des gants en caoutchouc lors du nettoyage.

Unités superposées : ne traitez pas d'aliments (par exemple, des grillades) pendant le nettoyage automatique de l'autre unité.



AVERTISSEMENT

N'utilisez jamais un jet d'eau pour le nettoyage. L'eau peut s'infiltrer dans l'unité via ses orifices de ventilation.



La fonctionnalité de détartrage dépend du réglage du service: contactez votre revendeur pour plus d'informations.

8.1 Programme de maintenance

Élément	Action	Fréquence
Intérieur	Nettoyez. Voir la section 8.2.	Quotidienne
Extérieur	Utilisez un produit nettoyant en spray pour acier inox afin d'éliminer les tâches et restaurer le brillant, voir la section 8.3.	Hebdomadaire
Intérieur	Nettoyage manuel supplémentaire, voir la section 8.4.	Mensuel
Intérieur	Maintenance professionnelle: contactez votre revendeur.	Annuel



Pour des questions d'hygiène et d'optimisation de l'état avec votre unité, nous vous conseillons de respecter un programme fixe de nettoyage quotidien.

8.2 Nettoyage quotidien



AVERTISSEMENT

Refroidissez l'appareil avant de démarrer le programme de nettoyage.



AVERTISSEMENT

Les accessoires doivent être retirés de l'appareil pendant le programme de nettoyage. Le rotor lui-même est censé rester dans l'unité.



AVERTISSEMENT

En ouvrant la porte pendant un programme de nettoyage, l'appareil s'arrête et passe à l'état de défaut. L'unité continuera lorsque la porte est fermée.

En fonction des températures sur lesquelles vous opérez, la pollution s'accumulera à temps en raison de la combustion des particules de graisse sur les parois de la rôtisserie.

Cette accumulation se produit également lorsque vous utilisez de la farce ou des marinades dans votre produit.

Refroidissez d'abord l'unité!

1. Prenez une cartouche de nettoyage *ProteClean*¹.



2. Ouvrez la porte de la rôtisserie
3. Ouvrez le bouchon de la bouteille.

Ne frappez pas le sceau!

4. Placez la cartouche à l'envers dans le porte-cartouche.
5. Fermez la porte.



6. Appuyez .
7. Sélectionnez le programme de nettoyage: Daily Clean.
8. Appuyez « continue » (Continuer).



L'appareil commence à nettoyer. L'écran affiche l'état du programme.

9. Une fois terminé, retirez la cartouche. Jetez la cartouche. Le porte-cartouche peut rester.
10. Retirez les plaques déflectrices et les filtres et nettoyez-les manuellement.
11. Ouvrez le filtre de vidange et nettoyez-le avec une brosse. Poussez-le complètement à travers le drain.
12. Inspectez la rôtissoire. Éliminez les taches ou les restes dans la rôtissoire avec un chiffon.
13. Remplacez les filtres et les plaques déflectrices nettoyés.



L'appareil est maintenant prêt à être utilisé.



AVERTISSEMENT

Si la cartouche n'est pas retirée avant d'utiliser la rôtissoire, le plastique fond et provoque des risques de fumée et de contamination.



Contactez votre fournisseur pour les cartouches de nettoyage Fri-Jado appropriés.

Des produits de nettoyage *Fri-Jado In Between Clean* et *Fri-Jado RotiShine Descale* sont également disponibles. Veuillez contacter Fri-Jado pour plus d'informations.

¹ *ProteClean* clause de non-responsabilité : Dans certains cas, une libération rapide de la deuxième étape du produit peut provoquer des taches noires sur l'acier inoxydable. Il n'y a pas de quoi s'inquiéter. Un programme de détartrage avec *Rotishine* aidera à réduire ces taches.

8.3 Nettoyage hebdomadaire



AVERTISSEMENT

Le panneau de commande ne peut être nettoyé qu'avec un chiffon humide.

L'extérieur:

- Nettoyez l'extérieur avec un agent de nettoyage ou de l'eau chaude combiné avec un agent de nettoyage approprié.
- Séchez soigneusement l'extérieur à l'aide d'un chiffon sec.

8.4 Nettoyage manuel supplémentaire



L'appareil peut être nettoyé au mieux peu de temps après son utilisation, lorsqu'il est encore tiède. Les résidus de grillage et la graisse peuvent être facilement éliminés dans cet état.

Le meilleur nettoyage peut être obtenu en utilisant un nettoyant spécial pour four ou gril.

La porte à une serrure magnétique. Vérifiez régulièrement les surfaces entre la porte et le gril et nettoyez si nécessaire pour éviter les fuites d'air.

Des portes en verre:

- Ouvrez les portes vitrées extérieures
- Déverrouillez les portes vitrées intérieures (elles sont verrouillées magnétiquement aux portes extérieures).
- Nettoyez les vitres avec un produit de nettoyage ou de l'eau chaude combiné avec un produit de nettoyage approprié.
- Séchez soigneusement les portes à l'aide d'un chiffon sec.
- Si possible, laissez les portes vitrées ouvertes la nuit.

Filtre à air:

- Retirez le filtre à air dans le plafond de l'unité.
- Nettoyez le filtre à air manuellement.
- Remettez le filtre à air en place. Assurez-vous qu'il est correctement verrouillé!

9. DYSFONCTIONNEMENTS ET ENTRETIEN

Avant de contacter votre fournisseur /revendeur en cas de dysfonctionnement, vous pouvez contrôler vous-même quelques points :

- L'alimentation électrique fonctionne-t-elle correctement? Contrôlez les fusibles et l'interrupteur différentiel.
- L'horloge de minuterie est-elle bien réglée?

Élément	Dysfonctionnement	Action possible
Commande	Le programme ne démarre pas	<ul style="list-style-type: none"> • Vérifiez la fermeture correcte des deux portes.
Nettoyage	Fuites d'eau durant le nettoyage	<ul style="list-style-type: none"> • Porte mal fermée.
Nettoyage	Four sale après le cycle de nettoyage	<ul style="list-style-type: none"> • Détergent insuffisant. Vérifiez l'alimentation. • Aucune alimentation en eau. Vérifiez. • Purge polluée. Nettoyez. • Vanne de purge fonctionnant mal. Vérifiez.
Lampe	Ne s'allume pas	<ul style="list-style-type: none"> • Défaut, remplacer.
Four	Le produit n'est pas cuit régulièrement	<ul style="list-style-type: none"> • Essayez une température de cuisson inférieure. • Contrôlez les fusibles ou l'interrupteur différentiel.
Four	Le four ne chauffe pas	<ul style="list-style-type: none"> • Ouvrez et fermez la porte. • Contrôlez les fusibles ou l'interrupteur différentiel sur le tableau électrique.
Cordon d'alimentation	Endommagé	<ul style="list-style-type: none"> • Remplacement, voir la section 9.1.

9.1 Remplacement le cordon d'alimentation



AVERTISSEMENT

Tension électrique dangereuse.

Lorsque le cordon d'alimentation est endommagé, celui-ci doit être remplacé par le fabricant, un de ses agents de service ou un technicien spécialisé afin de prévenir tout risque.

10. SPÉCIFICATIONS TECHNIQUES

AVERTISSEMENT

Consultez la plaque d'identification pour connaître les spécifications correctes de l'unité. Les données électriques peuvent varier selon le pays.

Model	TDR 7 AC	TDR 7+7 AC
Dimensions		
- Largeur	44 pouce	42 pouce
- Profondeur	38 pouce	38 pouce
- Hauteur	71 pouce	84 pouce
Poids		
- Brut	827 lbs.	1091 lbs.
- Net	772 lbs.	948 lbs.
Température ambiante maximum	95 °F	95 °F
Pression acoustique	< 70 dB(A)	< 70 dB(A)
Installation électrique		
- Tension	3~ 208 V	3~ 208 V
- Fréquence	50/60 Hz	50/60 Hz
- Puissance à fournir	12 kW	12 kW (2x)
- Courant nominal maxi.	35.5 A	35.5 A (2x)
Fiche	NEMA15-50P	NEMA15-50P (2x)
Longueur d'cordon environ.	75 pouce	75 pouce (2x)
Connexion à l'eau, Aéré	¾ pouce	¾ pouce (1x)
Eau, pression	200 – 500 kPa	200 – 500 kPa
Drainage, Connexion ouverte	min. 1 5/8 pouce	min. 1 5/8 pouce (2x)

Remarques.

Remarques.

Fri-Jado B.V.
Blauwhekken 2
4751 XD Oud Gastel
The Netherlands
Tel: +31 (0) 76 50 85 400

Fri-Jado Inc.
1401 Davey Road, Suite 100
Woodridge IL 60517
USA
Tel: +1-630-633-7950

www.frijado.com